

# RZUTY

## PRZYZIEMIE (0)

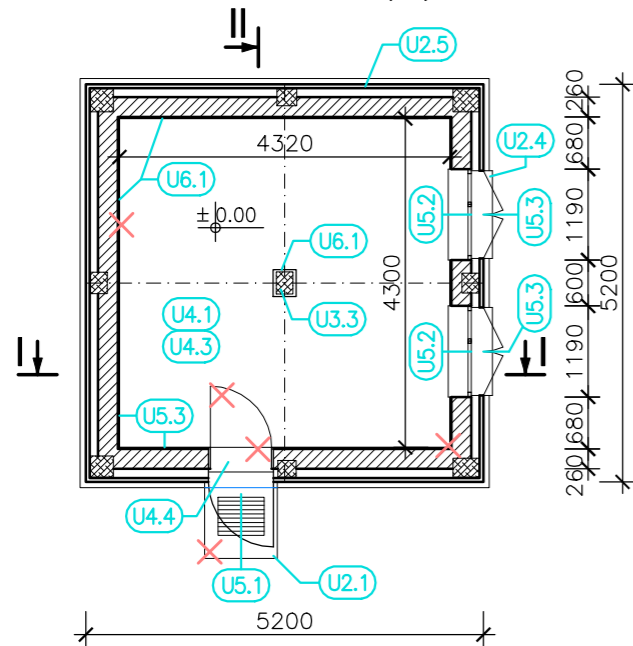

## KONDYGNACJA I

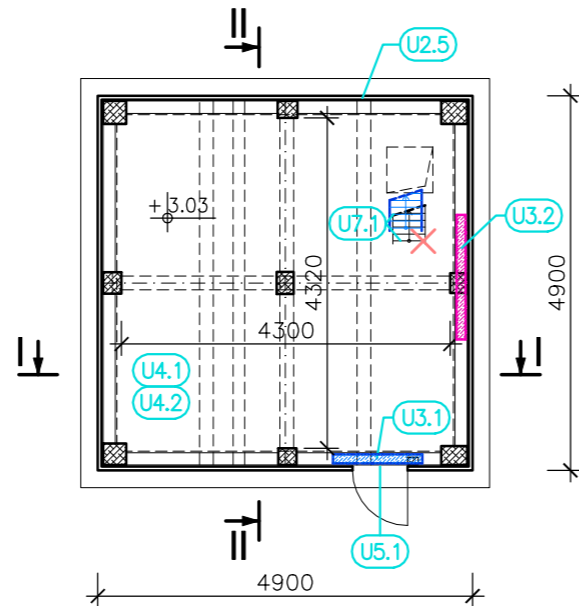

## KONDYGNACJA II

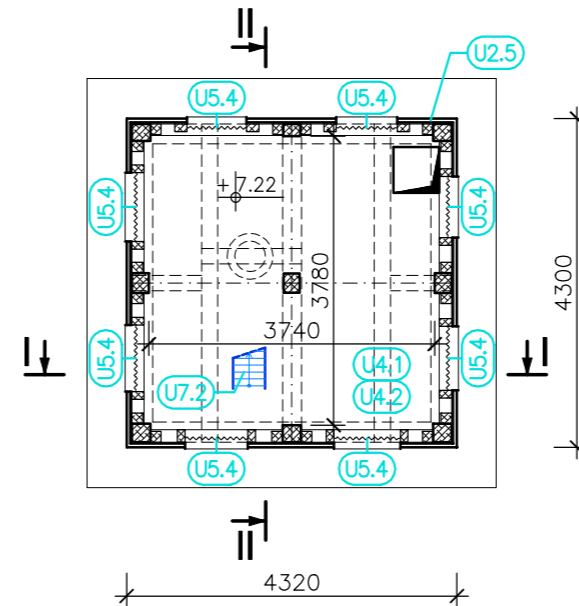

## WIĘZ BA DACHOWA

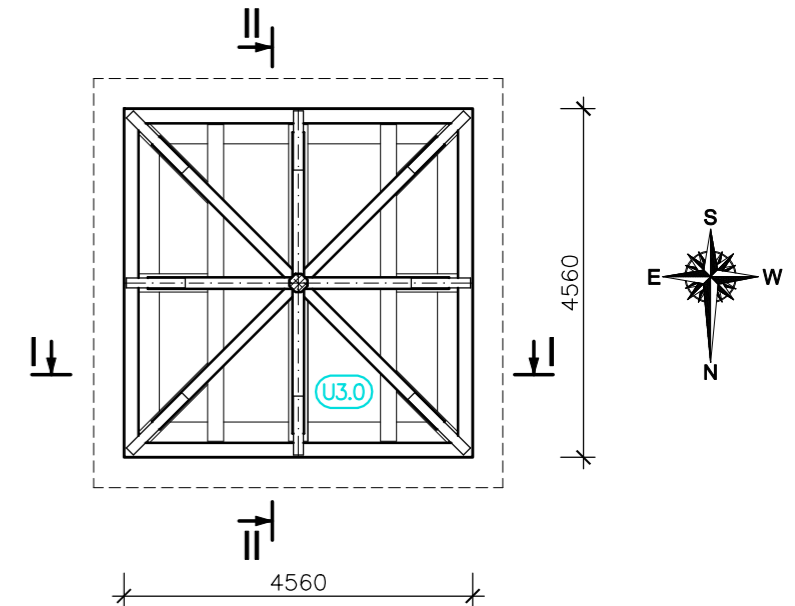

# PRZEKROJE

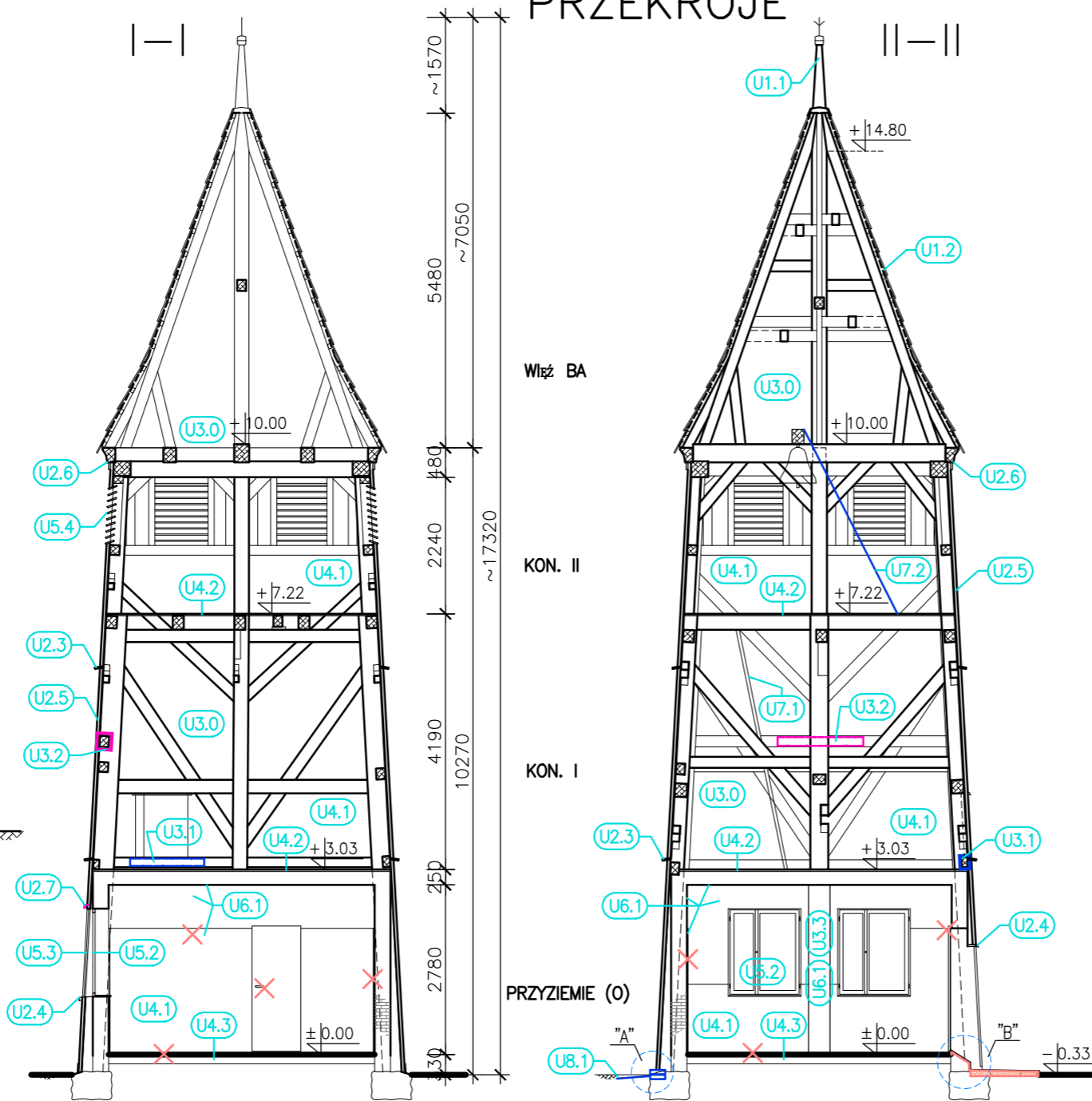

### SZCZEGÓŁ "A"

STAN ISTNIEJĄCY, ZAKRES ROBÓT

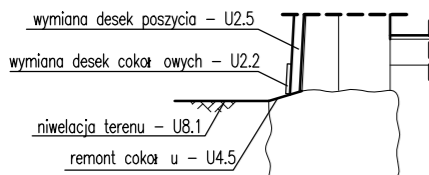

### STAN PO REMONCIE

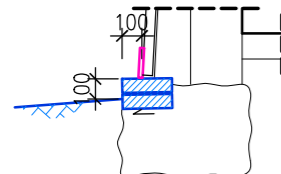

### SZCZEGÓŁ "B"

STAN ISTNIEJĄCY, ZAKRES ROBÓT

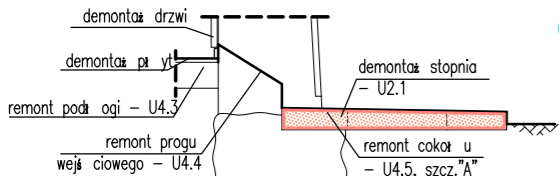

### STAN PO REMONCIE

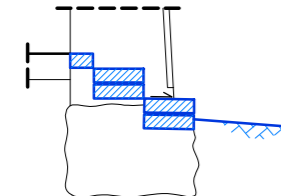

## OBJAŚNIENIA, ZAKRES ROBÓT:

- U1.1 – WYKONANIE NOWEJ IGŁICY
- U1.2 – WYMIANA POKRYCIA DACHOWEGO Z GONTU DREW.
- U2.1 – DEMONTAŻ STOPNIA
- U2.2 – WYMIANA DESEK COKÓŁ OWYCH
- U2.3 – WYMIANA PARAPETÓW WIĘZ DZYKONDYGNACYJNYCH
- U2.4 – WYMIANA PARAPETÓW OKIEN I DRZWI
- U2.5 – WYMIANA POSZYCIA & CIAN Z DESEK
- U2.6 – REMONT GZYMSU OKAPOWEGO
- U2.7 – WYKONANIE OBRÓBEK BLACH.
- U3.0 – REMONT, NAPRAWA KONSTRUKCJI
- U3.1 – FLEKOWANIE RYGLA DOLNEGO
- U3.2 – FLEKOWANIE RYGLA & RODKOWEGO
- U3.3 – MAŁOWANIE SŁUPA DREW.
- U4.1 – UPORZĄDKOWANIE PRZESTRZENI
- U4.2 – REMONT PODŁÓG DREWNIANYCH
- U4.3 – REMONT PODŁOGI PRZYZIEMIA
- U4.4 – REMONT PROGU WEJŚCIA CIOWEGO
- U4.5 – REMONT PODWALINY/COKÓŁ U
- U5.1 – REMONT STOLARKI DRZWIOWEJ
- U5.2 – REMONT OKIEN
- U5.3 – REMONT OKIENNIC
- U5.4 – REMONT & ALUZIJI OKIENNYCH
- U6.1 – REMONT TYNKÓW WEW I MALATURY, DEMONTAŻ BOAZERII
- U7.1 – WYMIANA DRABINY
- U7.2 – NOWA DRABINA
- U8.1 – NIWELACJA TERENU

### LEGENDA:

- — ISTN. MURY
- ✗ — PROJ. ROZBIÓRKA/DEMONTAŻ
- — PROJ. ELEMENTY

### UWAGA:

— ROZPATRYWAĆ ŁĄCZNIE Z POZOSTAŁĄ DOKUMENTACJĄ OPISOWĄ I RYSUNKOWĄ

<b>PRACOWNIA KONSTRUKCYJNO - BUDOWLANA PROJGER Marcin Gierstun</b> ul. Wyspiańskiego 50/10 65-178 Zielona Góra tel. 603-05-05-46				
Nazwa inwestycji: Remont kościoła pw. św. Wawrzyńca w Studzieńcu wraz z dzwonnica, rozbiórką budynku gospodarczego, likwidacją napowietrznej linii elektroenergetycznej, budową instalacji elektroenergetycznej, remontem ogrodzenia i utwardzenia terenu.		Nr umowy:	Nr rys.:	
			B-2.1	
Nazwa rysunku: DZWONNICA: RZUTY, PRZEKROJE		Uprawnienia:	str.	1:100
		Branża:	Numer:	Podpis:
Projektant: mgr inż. Marcin Gierstun		konstrukcyjno - budowlana	LBS/POOK 0073/06	
Asystent projektanta: mgr inż. Adam Gromadecki		-	-	09.2019